



ESCAVADEIRA HIDRÁULICA | JS210SC / JS220LC /
JS220LR / JS235LC

Potência do motor: 173 hp (129 kW) | Capacidade da caçamba: 0,35 – 1,50m³ | Peso de operação: 21.090 – 23.742kg

VALENCE
MÁQUINAS

JCB

ROBUSTEZ POR DENTRO E POR FORA

ANTES DE COMPRAR UMA ESCAVADEIRA, VOCÊ PRECISA SABER SE ELA É ROBUSTA O SUFICIENTE PARA EXECUTAR QUALQUER TRABALHO EXIGIDO. FELIZMENTE, AS ESCAVADEIRAS JCB, ROBUSTEZ E DURABILIDADE SÃO ITENS DE SÉRIE.

A JCB realizou ampla análise de elementos finitos, assim como testes de campo nos componentes estruturais da linha JS, garantindo que sejam mais resistentes e duráveis possível.



Lança e braço.

1 O novo braço e lança produzidos em aço de alta resistência à tração e extremidades fundidas, proporcionam maior robustez e durabilidade ao conjunto.

2 Nossos processos avançados de fabricação e montagem produzem componentes de alta precisão e qualidade.

Componentes.

3 O nosso motor foi exaustivamente testado e aprovado. Já fabricamos mais de meio milhão de motores desde 2004. O novo motor JCB EcoMAX, também foi colocado à prova por mais de 110.000 horas em mais de 70 máquinas em diferentes aplicações e situações de trabalho.

4 As escavadeiras JCB possuem os melhores componentes da categoria, testados e com qualidade comprovada, incluindo o novo motor JCB EcoMAX (evolução do motor JCB DIESELMAX).



1

2

3

4



Robustez estrutural.

- 5 O chassi inferior de alta resistência das escavadeiras JCB é soldado integralmente em forma de X, proporcionando grande durabilidade mesmo nas aplicações mais severas.
- 6 A estrutura inteira da torre de giro aumenta a resistência mecânica e reduz as tensões. Também torna o conjunto altamente resistente à danos por impacto.
- 7 O chassi superior rígido e de alta resistência proporciona máxima durabilidade e apoio.
- 8 O design reforçado e durável das tampas laterais proporcionam grande robustez e rigidez.

CARACTERÍSTICAS: PONTO-CHAVE
A estrutura de giro da JCB é soldada nas chapas superiores e inferiores do chassi.

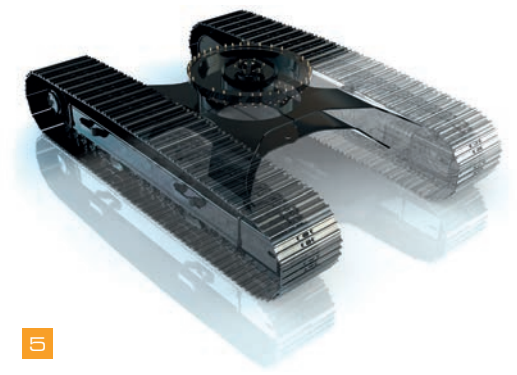

5

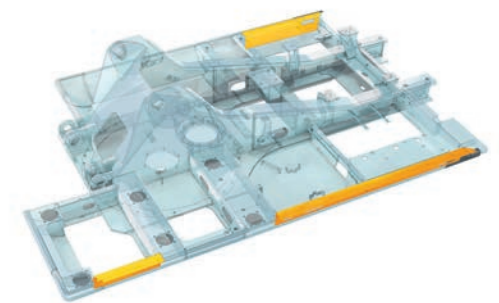

6



8



7

MÁXIMA PRODUTIVIDADE, MENOR CUSTO.

ECONOMIZAR TEMPO E DINHEIRO É ESSENCIAL. POR ISSO, ASSEGURAMOS QUE OS COMPONENTES DAS NOVAS ESCAVADEIRAS DA LINHA JS DA JCB - INCLUINDO O NOVO MOTOR JCB ECOMAX - TRABALHEM EM PERFEITA HARMONIA. EM TROCA, VOCÊ RECEBE UMA MÁQUINA QUE É MAIS EFICIENTE E PRODUTIVA POSSÍVEL.

A JS210SC, JS220LC, JS220LR E JS235LC são máquinas altamente versáteis, com uma ampla gama de acessórios, que permite realizar inúmeras operações nas mais diferentes aplicações.

Incrível versatilidade.

1 O sistema de engate rápido da JCB agiliza e facilita a troca de acessórios, além de ser projetado especificamente para a linha JS.

Para contribuir ainda mais para a versatilidade da linha JS, nós oferecemos várias opções para acessórios como rompedor hidráulico, garra giratória, etc...

Para maiores informações consulte seu distribuidor JCB local.



Aumentando a produtividade.

2 A escavação e o deslocamento simultâneos são suaves e rápidos com operação multifuncional intuitiva.

3 As escavadeiras JS210SC / JS220LC / JS220LR / JS235LC possuem uma plataforma de trabalho sólida e estável, para ciclos de trabalho mais rápidos.

4 Com uma incrível força de desagregação da caçamba de até 15.800 kgf e ciclos de trabalho rápido, nossas escavadeiras são extremamente produtivas em todas as aplicações.

5 O sistema hidráulico regenerativo inovador da JCB recircula o óleo pelos cilindros hidráulicos para obter ciclos de trabalho mais rápidos e menor consumo de combustível.

A escavadeira eficiente.

6 O motor EcoMAX da JCB utiliza menos combustível, o que significa maior economia para você. Isto porque ele produz alto torque em baixas rotações, com consequente redução na emissão de poluentes, redução de ruídos e desgaste do motor.

7 Para reduzir ainda mais o ruído, o ventilador do sistema de arrefecimento utiliza um sistema proporcional de controle, que mantém a velocidade ideal do ventilador.

8 Nossas escavadeiras possuem 8 modos de trabalho selecionáveis, direto da cabine, com eles você pode selecionar o melhor desempenho para cada tipo de aplicação, garantindo melhor consumo de combustível.

9 Todos os modelos da nossa linha JS contam com a marcha lenta automática, um sistema que reduz o consumo de combustível ao colocar a máquina em marcha lenta quando não existir movimentos hidráulicos (sistema programável).



CARACTERÍSTICAS: PONTO-CHAVE

As escavadeiras JCB possuem um sistema de amortecimento nos cilindros hidráulicos da lança e do braço para minimizar impactos bruscos, protegendo sua máquina e aumentando o conforto do operador.

Para economizar combustível, a função de marcha lenta automática da JCB reduz a rotação do motor quando o sistema hidráulico não está em uso. Para otimizar ainda mais o consumo de combustível, temos o benefício da alta tecnologia do sistema hidráulico, incluindo ajustes otimizados para a bomba, design avançado dos comandos e sistema de gerenciamento eletrônico de última geração.

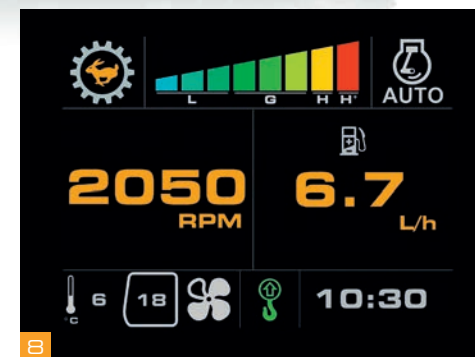

A FAVORITA EM CONFORTO.

AS ESCAVADEIRAS JCB FORAM PROJETADAS PARA O OPERADOR. ISTO É ÓTIMO PARA ELES, MAS MELHOR AINDA PARA VOCÊ. AFINAL, CONFORTO E FACILIDADE DE USO SIGNIFICAM ÓTIMA PRODUTIVIDADE.

Excelente visibilidade.

1 O vidro dianteiro com divisão 70/30 proporciona excelente visibilidade frontal. Uma visão clara da frente da esteira direita garante escavações de valas e manobras mais fáceis e seguras.

2 O inovador capô rebaixado proporciona excelente visibilidade traseira.

Confortavelmente no controle.

3 O SMART Control com seu monitor colorido de 3,5" é fácil de ler em qualquer condição de iluminação e apresenta informações operacionais instantâneas e personalizáveis na tela principal.

Com a funcionalidade de seleção de ferramentas, pode-se customizar rapidamente os circuitos hidráulicos auxiliares para atender com precisão a vazão e pressão de qualquer acessório.

Joysticks precisos podem ser configurados com funções como controles auxiliares (opcional) além de possuírem botões para buzina e marcha lenta integrados.

O grande teto de vidro temperado proporciona excelente visibilidade.

Controles leves, intuitivos e suaves aumentam o conforto e a produtividade. O botão power boost montado no joystick proporciona potência hidráulica extra rapidamente quando acionado.

Alta velocidade de giro e frenagem controladas através de um sistema eletro-hidráulico garantem velocidade e precisão.





5

O ambiente de trabalho.

4 Temos um ambiente de trabalho silencioso dentro e fora da máquina. Reduzimos os níveis de ruído interno para 72db(A) e externo para 103db(A), assim você pode utilizar a máquina em qualquer lugar, a qualquer momento.

A cabine utiliza seis coxins de borracha de alta resistência para minimizar o ruído e a vibração. Também conta com pressão positiva que auxilia a expulsar sujeira e poeira.



6

5 A climatização da cabine com ar quente ou frio oferece um controle preciso da temperatura. A função de desembaçamento mantém uma ótima visibilidade na janela dianteira.

6 Há um espaçoso porta-objetos atrás do assento do operador.

7 As cabines da linha JS têm piso emborrachado de ampla área e 2 grandes pedais com 2 alavancas direcionais de alta aderência que proporcionam uma operação fácil, precisa e confortável.



7



Os controles da cabine são confortáveis e ergonômicos e nosso assento possibilita encontrar facilmente a posição perfeita de operação.



4

Nossos assentos oferecem várias opções de ajustes para um maior conforto do operador.

MENOS MANUTENÇÃO, MAIS **DISPONIBILIDADE.**

PROJETAMOS NOSSAS ESCAVADEIRAS PARA POUCAS PARADAS DE SERVIÇO E FACILIDADE DE MANUTENÇÃO. ISSO A TORNA ACESSÍVEL, EFICIENTE E ALTAMENTE PRODUTIVA, O QUE AJUDA VOCÊ A TIRAR O MÁXIMO PROVEITO DE SUA MÁQUINA.

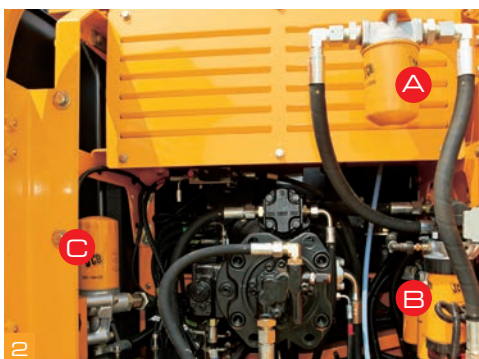

(A) Filtro do óleo hidráulico (B) Filtros de combustível (C) Filtro de óleo do motor



Utilizando buchas grafitadas com liga de bronze, aumentamos para 1.000 horas os intervalos de lubrificação do embuchamento da lança e do braço em aplicações gerais.

CARACTERÍSTICAS: PONTO-CHAVE

Os pontos de lubrificação das escavadeiras JCB são centralizados, tendo em vista acesso fácil e seguro.

Fácil de manter.

- 1 O filtro de ar é facilmente acessado e trocado, seu projeto com elemento de filtragem dupla otimiza seu desempenho.
- 2 Os filtros (óleo do motor, óleo hidráulico e combustível) estão centralizados no mesmo local para facilitar e agilizar a manutenção e inspeção diária.
- 3 Por serem montados lado a lado, os radiadores do motor, do óleo hidráulico e do intercooler têm manutenção individual e limpeza facilitada.

	INTERVALOS DE MANUTENÇÃO
Óleo do motor e filtro de óleo	A cada 500 horas
Filtro do óleo hidráulico	A cada 1.000 horas
Óleo hidráulico	A cada 5.000 horas



As áreas de manutenção são amplas e de fácil acesso, além de serem acessíveis ao nível do solo.



Aqui para ajudar.

- 4 O capô do motor pode ser aberto/fechado com facilidade devido aos amortecedores a gás.
- 5 Os motores EcoMAX da JCB foram projetados para trabalhar em regimes severos de trabalho. Prova disso é que este motor bateu o recorde mundial de velocidade de um carro movido com motor a diesel.
- 6 O monitor do SMART Control apresenta informações operacionais instantâneas, como nível dos fluidos e erros no sistema no momento da partida.



A ESCOLHA SEGURA.

SEGURANÇA NAS OPERAÇÕES É CRUCIAL PARA A JCB, POR ISSO PROJETAMOS A LINHA JS COM OS ITENS DE SEGURANÇA MAIS AMPLOS E MODERNOS POSSÍVEL, OU SEJA, SEUS OPERADORES E INVESTIMENTO ESTÃO EM BOAS MÃOS.



1 O capô, assistido por cilindro, abre para trás tendo em vista maior facilidade e segurança na manutenção do motor.



2 Para aumentar a segurança do operador, a cabine da linha JS conta com proteção contra capotamento (ROPS). Também disponibilizamos proteções contra queda de objetos (FOPS), que são de fácil instalação graças à estrutura padrão da cabine de todos os modelos da linha JS da JCB. Para maiores informações consulte seu distribuidor JCB local.

3 O sistema de trava de segurança 2GO da JCB isola totalmente as funções hidráulicas para evitar possíveis acidentes em movimentos não intencionais. Nosso sistema 2GO garante que a máquina só irá funcionar quando ele também for acionado e destravado.

4 As escavadeiras possuem grande área envidraçada e o capô do motor com perfil baixo para excelente visibilidade.



Instalamos como padrão uma proteção térmica entre as bombas e o motor para proteção contra o calor e o ruído.



6 Os degraus e plataformas de acesso da JCB possuem chapas anti-derrapantes proporcionando excelente aderência, mesmo em condições de chuva. As chapas parafusadas possuem parafusos rebaixados, para reduzir a possibilidade de tropeços.

6 As escavadeiras JCB estão equipadas com um conjunto completo de espelhos retrovisores laterais e traseiros, para maior visibilidade e conformidade com normas ISO de segurança. Temos como opcional a câmera de visualização traseira, integrada a um monitor de 7 polegadas.

7 Não há necessidade de subir na plataforma superior para checagens diárias, todos os pontos de verificação estão acessíveis ao nível do solo.

6 Corrimões de segurança opcionais protegem os operadores contra quedas quando eles estão na plataforma superior.

Os faróis de trabalho no topo da cabine e na lança melhoram ainda mais a visibilidade e a segurança no local de trabalho.



LIVELINK, TRABALHO INTELIGENTE.

O LIVELINK É UM SISTEMA INOVADOR QUE PERMITE QUE VOCÊ GERENCIE SUAS MÁQUINAS REMOTAMENTE. ACESSE DESDE ALERTAS DA MÁQUINA À RELATÓRIOS GERENCIAIS, ALÉM DO HISTÓRICO DE MANUTENÇÕES, COM TODOS OS DADOS ARMAZENADOS EM UM SERVIDOR SEGURO.

Benefícios de produtividade e custo

A informação de localização da máquina pode melhorar a eficiência da frota e poderá reduzir os custos com seguros, uma cortesia da segurança adicional oferecida pelo LiveLink.



Benefícios de manutenção

Gerencie a manutenção das máquinas mais facilmente – o monitoramento exato de horas e os alertas de serviço melhoram o planejamento da manutenção, e os dados de localização em tempo real ajudam a administrar a sua frota. Os registros do histórico de manutenção também estão disponíveis.



Benefícios de segurança

A capacidade de delimitação geográfica do LiveLink alerta quando as máquinas saem das zonas predeterminadas e os alertas de toque de recolher em tempo real informam sobre o uso não autorizado. Entre outros benefícios estão informações de localização e deslocamento em tempo real.



LIVE  **LINK**
CONNECTED



Nota: As funcionalidades do LiveLink dependem da configuração da máquina, consulte seu Distribuidor JCB para mais informações.

VALOR AGREGADO.

O SUPORTE MUNDIAL AO CLIENTE JCB É DE PRIMEIRA CLASSE. SEMPRE QUE PRECISAR, ONDE ESTIVER, ESTAREMOS DISPONÍVEIS DE MANEIRA RÁPIDA E EFICIENTE, PARA GARANTIR QUE SUA MÁQUINA TRABALHE UTILIZANDO TODO O SEU POTENCIAL.



1 Um dos pilares que garantem a satisfação dos clientes JCB em todo o mundo é a excelência do pós-venda. A rede Global do Centro de Peças JCB possui base em 16 países. No Brasil, o Centro de Peças fica localizado junto à fábrica em Sorocaba/SP, com mais de 20 mil itens em estoque e a garantia de disponibilidade de até 98%.

2 As peças genuínas e acessórios JCB foram projetados para funcionar em perfeita harmonia com sua máquina. Fabricados seguindo rigorosos padrões de qualidade definidos pela engenharia JCB, entregam o desempenho e a produtividade ideais para sua máquina.



3 Nosso pós-venda visa garantir a máxima disponibilidade para sua máquina. Com uma rede de distribuidores presente em todo o país, assistência técnica e consultores de serviço capacitados e treinados pela fábrica, podemos responder rapidamente às suas necessidades.

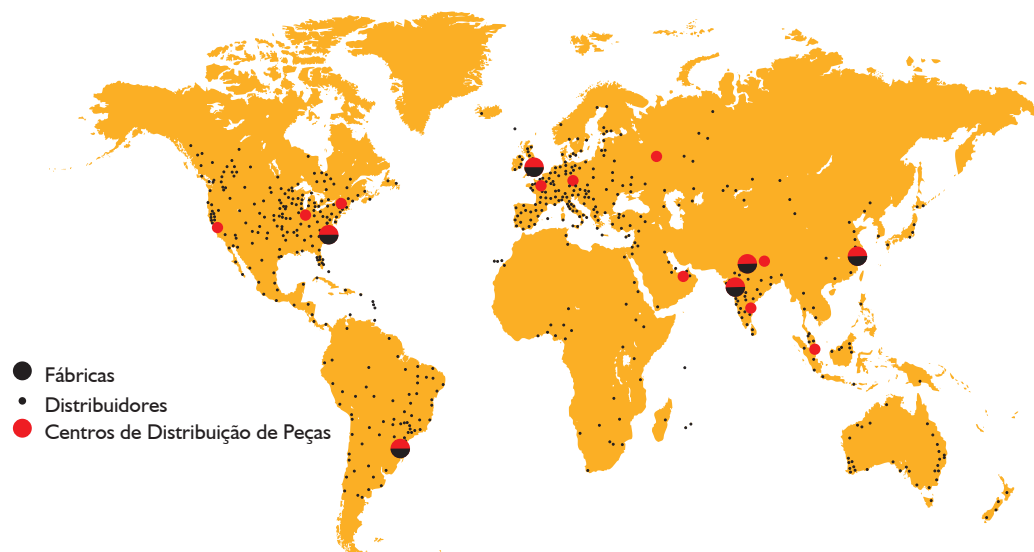

DIMENSÕES ESTÁTICAS

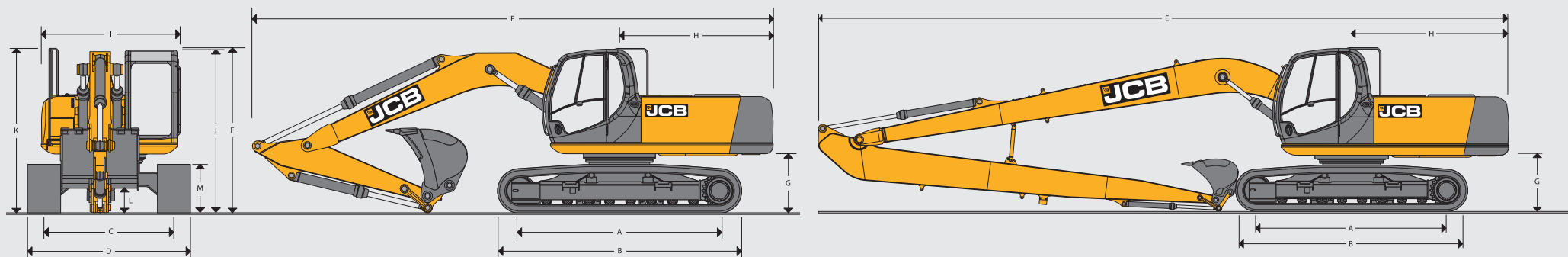

Dimensões em mm	JS210SC		JS220LC		JS220LR	JS235LC
A Comprimento da esteira sobre o solo	3370		3660		3660	3660
B Comprimento total do chassi	4170		4460		4460	4460
C Largura do chassi	2170		2390		2390	2390
D Largura da máquina com sapatas de 600 mm	2770		2990		-	2990
D Largura da máquina com sapatas de 700 mm	2870		3090		3090	3090
D Largura da máquina com sapatas de 800 mm	2970		3190		3190	3190
Comprimentos de braços	2,40 m	3,00 m	2,40 m	3,00 m	6,40 m	2,40 m
E Comprimento total de transporte	9584	9584	9584	9584	12577	9584
F Altura total de transporte	3232	3179	3232	3179	3232	3232
G Vão livre do solo no contrapeso	1032		1032		1032	1032
H Raio de giro traseiro	2825		2825		2825	2825
I Largura do chassi superior	2548		2548		2548	2548
J Altura do topo da cabine	2996		2996		2996	2996
K Altura da corrimão de proteção	3037		3179		3179	3179
L Vão livre do solo no chassi	485		485		485	485
M Altura da esteira	885		885		885	885

GUIA DE SELEÇÃO DE CAÇAMBAS

Modelo					JS210SC		JS220LC		JS220LR	JS235LC	
Comprimento do braço					2,40 m	3,00 m	2,40 m	3,00 m	6,4 m	2,40 m	3,00 m
Tipo	Capacidade	Largura	Dentes	Peso							
Caçamba GP	0,35 m ³	610 mm	3	308 kg	✗	✗	✗	✗	☐	✗	✗
Caçamba GP	0,50 m ³	838 mm	4	401 kg	✗	✗	✗	✗	●	✗	✗
Caçamba Limpeza	0,55 m ³	2.000 mm	-	330 kg	✗	✗	✗	✗	●	✗	✗
Caçamba GP	0,95 m ³	1.200 mm	5	721 kg	■	●	☐	☐	✗	☐	☐
Caçamba GP	1,10 m ³	1.350 mm	5	773 kg	●	▲	☐	☐	✗	☐	☐
Caçamba GP	1,25 m ³	1.500 mm	6	838 kg	▲	✗	■	■	✗	☐	■
Caçamba GP	1,50 m ³	1.770 mm	6	915 kg	✗	✗	●	▲	✗	●	●

☐ = Para materiais com densidade até 2.200 kg/m³

■ = Para materiais com densidade até 1.900 kg/m³

● = Para materiais com densidade até 1.600 kg/m³

▲ = Para materiais com densidade até 1.400 kg/m³

✗ = Não recomendado

*Todas as recomendações de capacidade da caçamba citadas ao lado, não incluem o Engate Rápido JCB (Q-Hitch)

Todas as dimensões são aproximadas. Dimensões podem variar de acordo com a caçamba e sapatas escolhidas. Para maiores informações consulte seu distribuidor JCB local.

PESOS E PRESSÕES SOBRE O SOLO

Peso operacional inclui: lança de 5.700 mm, braço de 2.400 mm, caçamba com capacidade SAE de 1,10 m³, lubrificantes, líquido de arrefecimento, tanque de combustível completo, tanque hidráulico completo, operador de 75 kg e todos os equipamentos padrão.

		Sapatas de 600 mm	Sapatas de 700 mm	Sapatas de 800 mm
JS210SC				
Peso da máquina	kg	21.090	21.340	–
Pressão sobre o solo	kg/cm ²	0,46	0,40	–
JS220LC				
Peso da máquina	kg	21.904	22.170	–
Pressão sobre o solo	kg/cm ²	0,46	0,40	–
JS235LC				
Peso da máquina	kg	22.904	23.172	23.440
Pressão sobre o solo	kg/cm ²	0,48	0,42	0,37
JS220LR *				
Peso da máquina	kg	23.224	23.440	23.742
Pressão sobre o solo	kg/cm ²	0,49	0,43	0,38

* Peso operacional inclui: lança de 8.700 mm, braço de 6.400 mm, caçamba com capacidade SAE de 0,55 m³, lubrificantes, líquido de arrefecimento, tanque de combustível completo, tanque hidráulico completo, operador de 75 kg e todos os equipamentos padrão.

MOTOR

Fabricante		JCB EcoMAX
Modelo		448 TCAE-129
Tipo		Diesel, turboalimentado, Injeção direta, 4 tempos
Potência do motor ISO 14396 (SAE J1995)	hp / kW	173 / 129
à rotação do motor	rpm	2.050
Número de cilindros		4
Cilindrada	litros	4,8
Injeção direta		Common Rail
Sistema de filtragem de ar		Seco com elemento secundário de segurança e alarme na cabine
Sistema de arrefecimento		A água com radiador de grande capacidade

*Esta máquina está em conformidade com a norma brasileira de emissões PROCONVE (MAR-1), resolução CONAMA nº 433/2011 e aos padrões internacionais de controle de níveis de emissão de poluentes EPA TIER 3 e EU Estágio IIIA.

SISTEMA ELÉTRICO

Tensão	V	24
Baterias HD	V	2 x 12
Alternador	V / Ah	24 / 55
Motor de Partida	V / kW	24 / 4,5

AMPLITUDE DE TRABALHO

Comprimento da lança	m	5,70	5,70	8,70
Comprimento do braço	m	2,40	3,00	6,40
A Alcance de escavação máximo	m	9,35	9,85	15,58
B Alcance de escavação máximo (ao nível do solo)	m	9,13	9,63	15,47
C Profundidade de escavação máxima	m	5,85	6,31	12,77
D Altura de escavação máxima	m	8,95	9,04	11,31
E Altura de descarga máxima	m	6,56	6,72	9,33
F Profundidade de corte em parede vertical	m	5,66	6,32	12,57
G Raio de giro mínimo	m	3,83	3,80	6,15
Rotação da caçamba	graus	183	183	183
Força de desagregação do braço (ISO 6015)	kN	117,8	99,74	81,98
Força de desagregação do braço com Power Boost (ISO 6015)	kN	127,8	106,1	89,02
Força de desagregação da caçamba (ISO 6015)	kN	138,2	138,2	99,79
Força de desagregação da caçamba com Power Boost (ISO 6015)	kN	154,9	154,9	108,36

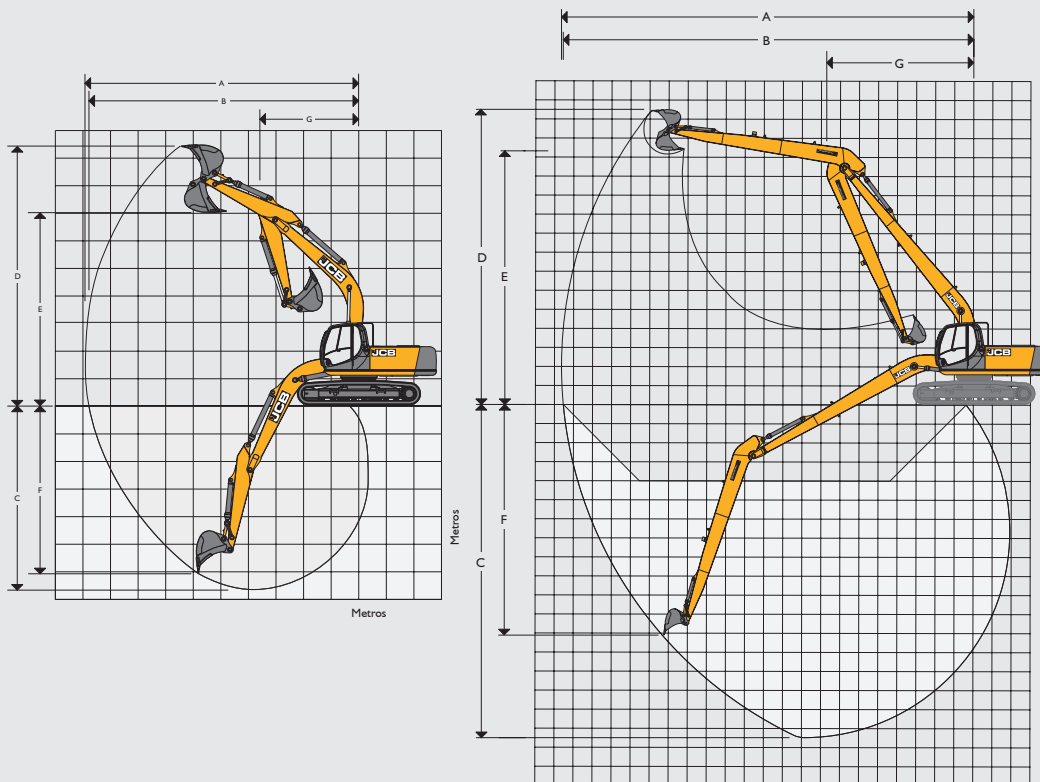

Todas as dimensões são aproximadas. Dimensões podem variar de acordo com a caçamba e sapatas escolhidas. Para maiores informações consulte seu distribuidor JCB local.

CHASSI INFERIOR

Tipos de chassi inferior	SC - Carro curto e LC - Carro longo	
Ponto de engate de tração	Dianteiro e traseiro.	
Tipo de esteira	Vedada e lubrificada.	
Largura das sapatas de garras triplas	SC – 600 mm (24"), 700 mm (28"). LC – 600 mm (24"), 700 mm (28"), 800 mm (31.5").	
Roletes superiores e inferiores	Tratados termicamente, vedados e lubrificados.	
Ajuste da esteira	Tipo cilindro à graxa.	
Roda guia da esteira	Vedada e lubrificada, com mola tensora.	
	SC - Carro curto	LC - Carro longo
Número de guias de esteira	2 por lado	2 por lado
Número de roletes inferiores	7 por lado	8 por lado
Número de roletes superiores	2 por lado	2 por lado
Número de sapatas de esteira	46 por lado	49 por lado

SISTEMA DE TRANSLAÇÃO

Tipo	Totalmente hidrostático, três velocidades com mudança automática entre alta e média velocidades.
Motores de deslocamento	Tipo de pistões axiais de fluxo variável, totalmente protegidos dentro da armação do chassi.
Redutor final	Redução planetária, rodas dentadas aparafusadas.
Freio de serviço	Válvula compensadora hidráulica, para evitar sobrevelocidade em rampas.
Freio de estacionamento	Tipo de disco, aplicação por mola, desacoplamento hidráulico automático
Desempenho em rampas	70% (35 graus) contínuo.
Velocidades de deslocamento	Alta – 5,6 km/h (3,4 mph). Média – 3,3 km/h (2,1 mph). Baixa – 2,3 km/h (1,4 mph).
Esforço de tração	191,9 kN (19.568 kgf, 43.144 lbf).

CAPACIDADES DE SERVIÇO

JS210SC / JS220LC / JS220LR / JS235LC		
Tanque de combustível	litros	394,0
Líquido de arrefecimento do motor (radiador)	litros	25,5
Óleo do motor	litros	20,4
Redutor do giro	litros	4,8
Redutores das esteiras (cada lado)	litros	3,8
Tanque hidráulico	litros	212,0
Circuito do sistema hidráulico	litros	50,0
Volume total do sistema hidráulico	litros	262,0

SISTEMA DE GIRO

Motor de giro	Pistão axial.
Freio de giro	Freio hidrostático conjugado com freio do tipo disco, aplicado automaticamente por mola.
Redutor final	Redução planetária.
Velocidade de giro	12,9 rpm.
Engrenagem de giro	Grande diâmetro, dentes internos, totalmente vedada e lubrificada em banho de graxa.
Bloqueio do giro	Freio acionado na cabine.
Torque de giro	68,3 kNm

SISTEMA HIDRÁULICO
Bombas

Bombas principais	2 de pistão axial com vazão variável
Vazão máxima	2 x 230 l/min
Bomba servo	Tipo de engrenagem.

Comando Hidráulico

Um comando hidráulico de quatro e cinco carretéis combinados com carretel de serviço auxiliar como padrão.

Configurações da válvula de alívio

Lança/braço/caçamba	343 bar
Power Boost	372 bar
Circuito de giro	279 bar
Circuito de deslocamento	343 bar
Controle piloto	40 bar

Filtragem

Entrada do tanque	150 micra, tela de sucção.
Linha de retorno principal	10 micra, elemento de fibra de vidro.
Linha piloto	10 micra, elemento de papel.
Retorno do rompedor hidráulico	10 micra, elemento de microforma reforçado.











CAPACIDADES DE LEVANTAMENTO – COMPRIMENTO DO BRAÇO: 2,4 M, LANÇA MONOBLOCO: 5,7 M, SAPATAS DA ESTEIRA: 600 E 700 MM, SEM CAÇAMBA.

JS210SC

Alcance	3 m		4,5 m		6 m		7,5 m		capacidade no alcance máximo		mm
											
Altura do ponto de carga	kg	kg	kg	kg	kg	kg	kg	kg	kg	kg	mm
6 m					5630*	4490			5290*	3670	6755
4,5 m			7130*	6770	6110*	4350			4600	3050	7486
3 m			9020*	6260	6350	4140	4510	2970	4180	2750	7868
1,5 m			9510	5840	6120	3940	4410	2880	4040	2640	7949
0 m			9290	5650	5970	3810	4340	2810	4150	2700	7741
- 1,5 m	10630*	10630*	9260	5620	5930	3770			4580	2960	7218
- 3 m	14070*	10950	9370	5710	6010	3840			5620	3610	6300
- 4,5 m	10600*	10600*	7520*	5990					6930*	5540	4760

CAPACIDADES DE LEVANTAMENTO – COMPRIMENTO DO BRAÇO: 3,0 M, LANÇA MONOBLOCO: 5,7 M, SAPATAS DA ESTEIRA: 600 E 700 MM, SEM CAÇAMBA.

JS210SC

Alcance	3 m		4,5 m		6 m		7,5 m		capacidade no alcance máximo		mm
											
Altura do ponto de carga	kg	kg	kg	kg	kg	kg	kg	kg	kg	kg	mm
7,5 m					4540*	4540*			3900*	3900*	6226
6 m									3660*	3240	7332
4,5 m					5530*	4410	4630	3070	3630*	2740	8011
3 m	11850*	11840	8140*	6390	6390	4170	4510	2970	3750*	2480	8367
1,5 m			9590	5900	6130	3940	4390	2850	3670	2380	8444
0 m	6310*	6310*	9260	5610	5940	3770	4290	2760	3740	2420	8249
- 1,5 m	10480*	10480*	9160	5520	5850	3690	4260	2730	4060	2610	7760
- 3 m	15210*	10670	9210	5570	5880	3710			4820	3090	6916
- 4,5 m	12430*	11010	8850*	5760					6790	4300	5552

CAPACIDADES DE LEVANTAMENTO – COMPRIMENTO DO BRAÇO: 2,4 M, LANÇA MONOBLOCO: 5,7 M, SAPATAS DA ESTEIRA: 600 E 700 MM, SEM CAÇAMBA.

JS220LC

Alcance	3 m		4,5 m		6 m		7,5 m		capacidade no alcance máximo		mm
											
Altura do ponto de carga	kg	kg	kg	kg	kg	kg	kg	kg	kg	kg	mm
6 m					5630*	5630*			5290*	4790	6755
4,5 m			7130*	7130*	6110*	5670			5210*	4030	7486
3 m			9020*	8240	6940*	5450	5910	3940	5350*	3660	7868
1,5 m			10630*	7810	7770*	5240	5810	3850	5340	3540	7949
0 m			11320*	7620	7940	5110	5740	3780	5500	3630	7741
- 1,5 m	10630*	10630*	11170*	7590	7890	5070			6060	3980	7218
- 3 m	14070*	14070*	10190*	7680	7490*	5140			6950*	4830	6300
- 4,5 m	10600*	10600*	7520*	7520*					6390*	6390*	4760

 Capacidades de levantamento dianteira e traseira.

 Capacidade de levantamento, círculo total.

Observações: 1. Para capacidade de levantamento incluindo caçamba, subtrair dos valores acima o peso total da caçamba, ou a caçamba e o engate rápido.

2. As capacidades de levantamento se baseiam na norma ISO 10567, que é: 75% da carga de basculamento mínima ou 87% da capacidade de levantamento hidráulico, a que for menor. As capacidades de levantamento marcadas* baseiam-se na capacidade hidráulica.

3. Para as capacidades de levantamento presume-se que a máquina esteja sobre um piso firme e nivelado.

4. As capacidades de levantamento podem ser limitadas pelas regulamentações locais. Consulte seu distribuidor.

CAPACIDADES DE LEVANTAMENTO – COMPRIMENTO DO BRAÇO: 3,0 M, LANÇA MONOBLOCO: 5,7 M, SAPATAS DA ESTEIRA: 600 E 700 MM, SEM CAÇAMBA.											JS220LC	
Alcance	3 m		4,5 m		6 m		7,5 m		capacidade no alcance máximo			
Altura do ponto de carga	kg	kg	kg	kg	kg	kg	kg	kg	kg	kg	kg	mm
6 m										3660*	3660*	7332
4,5 m					5530*	5530*	5230*	4050	3630*	3630		8011
3 m	11850*	11850*	8140*	8140*	6420*	5480	5620*	3940	3750*	3330		8367
1,5 m			9960*	7870	7350*	5240	5800	3830	4020*	3220		8444
0 m	6310*	6310*	11020*	7580	7910	5070	5700	3730	4500*	3280		8249
- 1,5 m	10480*	10480*	11220*	7490	7820	4990	5660	3700	5370*	3540		7760
- 3 m	15210*	14650	10630*	7530	7840	5010			6400	4160		6916
- 4,5 m	12430*	12430*	8850*	7720					6850*	5750		5552

CAPACIDADES DE LEVANTAMENTO – COMPRIMENTO DO BRAÇO: 6,4 M, LANÇA MONOBLOCO: 8,7 M, SAPATAS DA ESTEIRA: 600, 700 E 800 MM, SEM CAÇAMBA.																			JS220LR		
Alcance	3m		4.5m		6m		7.5m		9m		10.5m		12m		13.5m		capacidade no alcance máximo				
Altura do ponto de carga	kg	kg	kg	kg	kg	kg	kg	kg	kg	kg	kg	kg	kg	kg	kg	kg	kg	kg	kg	mm	
10.5m																					
9m														2030	2030				1260	1260	12615
7.5m														2170	2030				1230	1230	13363
6m														2300	2300	2260	1980		1230	1230	13909
4.5m									2680	2680	2510	2430	2390	1900					1250	1250	14276
3m	9270	9270			4240	4240	3500	3500	3050	2950	2760	2300	2560	1820					1290	1240	14478
1.5m	3190	3190	7360	7130	5180	4860	4080	3570	3430	2740	3020	2160	2740	1720					1350	1200	14523
0m	3280	3280	7560	6410	5950	4410	4590	3280	3790	2550	3260	2030	2680	1640					1440	1190	14410
- 1.5m	4190	4190	7250	6060	6480	4120	5000	3070	3930	2400	3160	1930	2610	1570					1560	1200	14138
- 3m	5340	5340	7990	5940	6770	3970	4930	2940	3830	2300	3090	1850	2560	1530					1720	1250	13695
- 4.5m	6650	6650	9250	5950	6750	3920	4870	2880	3770	2250	3050	1820	2540	1510					1960	1350	13066
- 6m	8160	8160	3910	6050	6710	3950	4870	2890	3770	2250	3060	1830	2570	1540					2320	1510	12220
- 7.5m	9930	9930	8280	6230	6330	4050	4950	2960	3830	2310	3130	1890							2920	1770	11107
- 9m	10070	10070	7260	6510	5630	4230	4490	3090	3580	2440									3200	2250	9636
- 10.5m			5620	5620	4370	4370	3310	3310											3240	3240	7598

Capacidades de levantamento dianteira e traseira.

Capacidade de levantamento, círculo total.







Observações: 1. Para capacidade de levantamento incluindo caçamba, subtrair dos valores acima o peso total da caçamba, ou a caçamba e o engate rápido.

2. As capacidades de levantamento se baseiam na norma ISO 10567, que é: 75% da carga de basculamento mínima ou 87% da capacidade de levantamento hidráulica, a que for menor. As capacidades de levantamento marcadas* baseiam-se na capacidade hidráulica.

3. Para as capacidades de levantamento presume-se que a máquina esteja sobre um piso firme e nivelado.

4. As capacidades de levantamento podem ser limitadas pelas regulamentações locais. Consulte seu distribuidor.

CAPACIDADES DE LEVANTAMENTO – COMPRIMENTO DO BRAÇO: 2,4 M, LANÇA MONOBLOCO: 5,7 M, SAPATAS DA ESTEIRA: 600, 700 E 800 MM, SEM CAÇAMBA.											JS235LC	
Alcance	3 m		4,5 m		6 m		7,5 m		capacidade no alcance máximo			
												
Altura do ponto de carga	kg	kg	kg	kg	kg	kg	kg	kg	kg	kg	mm	
7,5 m									5938*	5938*	5533	
6 m					5855*	5855			5502*	4982	6755	
4,5m			7415*	7415*	6354*	5897			5418*	4191	7486	
3 m			9381*	8570	7218*	5668	6146*	4908	5564*	3806	7868	
1,5m			11055*	8122	8081*	5450	6042	4004	5554*	3682	7949	
0 m			11773*	7925	8258	5314	5970	3931	5720	3775	7741	
- 1,5m	11055*	11055*	11617*	7894	8206	5273			6302	4139	7118	
- 3 m	14633*	14633	10598	7987	7790*	5346			7228*	5023	6300	
- 4,5m	11024	11024	7821*	7821					6646*	6646	4760	

CAPACIDADES DE LEVANTAMENTO – COMPRIMENTO DO BRAÇO: 3,0 M, LANÇA MONOBLOCO: 5,7 M, SAPATAS DA ESTEIRA: 600, 700 E 800 MM, SEM CAÇAMBA.											JS235LC	
Alcance	3 m		4,5 m		6 m		7,5 m		capacidade no alcance máximo			
												
Altura do ponto de carga	kg	kg	kg	kg	kg	kg	kg	kg	kg	kg	mm	
7,5 m												
6 m									3806*	3806*	7332	
4,5m					5751*	5751*	5439*	4212	3775*	3775	8011	
3 m	12324*	12324*	8466*	8466*	6677*	5699	5845*	4098	3900*	3484	8367	
1,5m	0	0	10358*	8185	7644*	5450	6032	3983	4181*	3349	8444	
0 m	6562*	6562*	11461*	7883	8226	5273	5928	3879	4680*	3411	8249	
- 1,5m	10899*	10899*	11669*	7790	8133	5190	5886	3843	5585*	3682	7760	
- 3 m	15818*	15236	11055*	7831	8154	5210			6656	4326	6916	
- 4,5m	12927*	12927*	9204*	8029					7124*	5980	5552	

 Capacidades de levantamento dianteira e traseira.

 Capacidade de levantamento, círculo total.

Observações: 1. Para capacidade de levantamento incluindo caçamba, subtrair dos valores acima o peso total da caçamba, ou a caçamba e o engate rápido.

2. As capacidades de levantamento se baseiam na norma ISO 10567, que é: 75% da carga de basculamento mínima ou 87% da capacidade de levantamento hidráulico, a que for menor. As capacidades de levantamento marcadas* baseiam-se na capacidade hidráulica.

3. Para as capacidades de levantamento presume-se que a máquina esteja sobre um piso firme e nivelado.

4. As capacidades de levantamento podem ser limitadas pelas regulamentações locais. Consulte seu distribuidor.



Distribuidor exclusivo JCB para:

- Minas Gerais
- Rio de Janeiro
- Espírito Santo
- Goiás
- Distrito Federal

VALENCE

MÁQUINAS

Acesse as nossas redes sociais:



Belo Horizonte / MG
(31) 3389-3050

Uberlândia / MG
(34) 3228-0000

Rio de Janeiro / RJ
(21) 3514-6900

Serra / ES
(27) 3441-2260

Goiânia / GO
(62) 3412-1303

Brasília / DF
(61) 3246-5750

www.valencemaquinas.com.br